

# **Grinotex® Brise-Soleil orientables.**

Aspects techniques, options, utilisations.

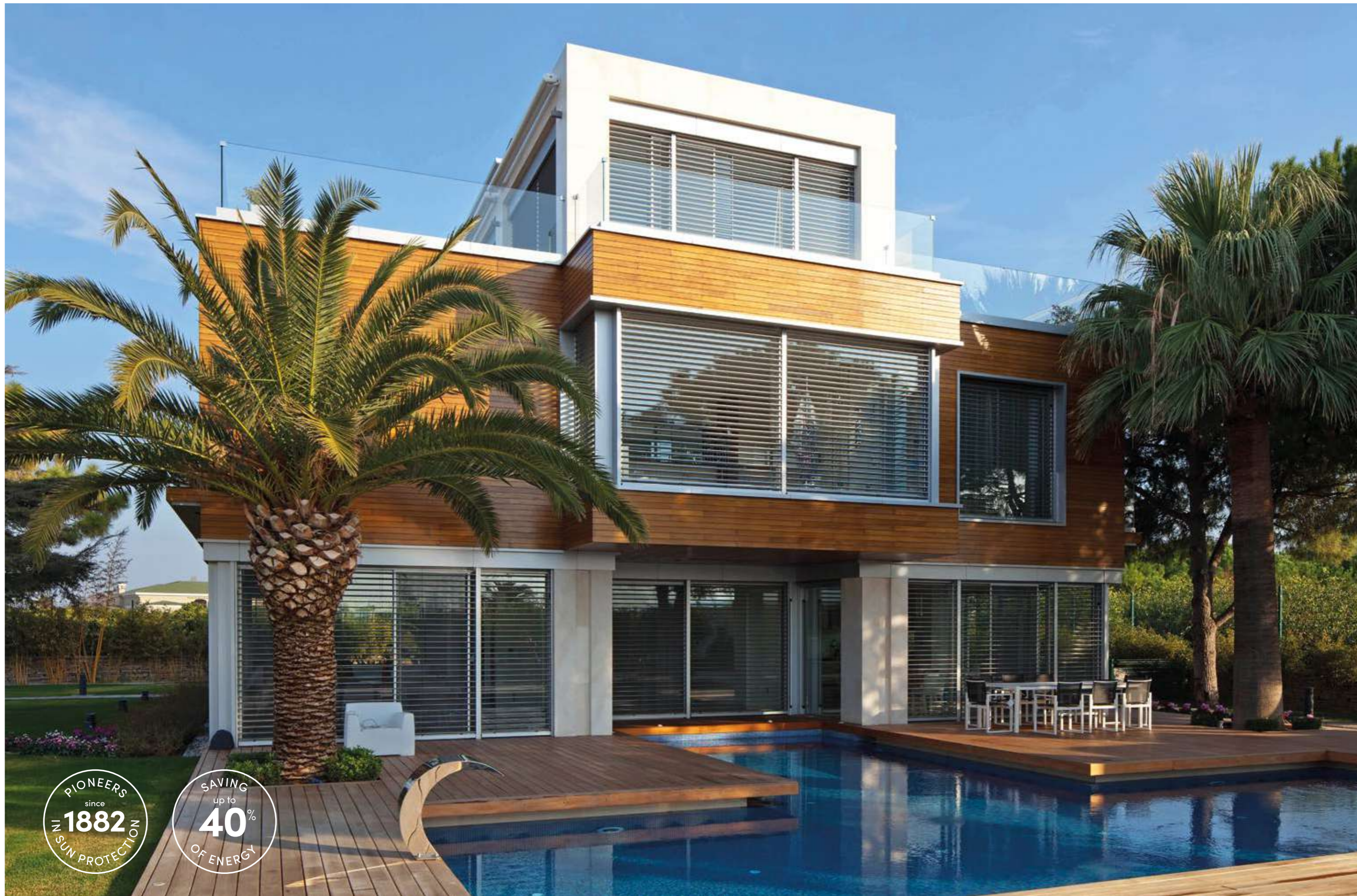



PIONEERS  
since  
**1882**  
IN SUN PROTECTION

SAVING  
up to  
**40%**  
OF ENERGY



## Grinotex® Brise-soleil orientables.

Il existe différentes manières d'économiser de l'énergie tout en ayant un côté sécuritaire. L'une d'entre elles s'appelle Grinotex®. Grâce au joint d'étanchéité, les stores à lames permettent une fermeture jointive et plus silencieuse des lames. Grinotex® est une protection solaire orientable performante qui permet une régulation optimale de la lumière ainsi qu'une occultation efficace de vos pièces. L'orientation du Grinotex® se fait par un câble en acier inoxydable gainé, sans textile, extrêmement robuste qui garantit sa longévité.



### Maîtrise parfaite de la lumière naturelle.

La position des lames est réglable. Vous déterminez ainsi la quantité de lumière naturelle que vous souhaitez laisser entrer, sachant par exemple que les enfants apprennent plus vite lorsqu'ils y sont exposés.



### Économies d'énergie.

Économisez jusqu'à 40 % d'énergie en été et réduisez vos frais de chauffage en hiver grâce à une gestion intelligente de la luminosité naturelle. Vous trouverez ici les dernières études et recherches sur le sujet : [www.es-so.com](http://www.es-so.com)



### Vue dégagée sur l'extérieur.

La lumière du jour a un impact essentiel sur la productivité, la santé et le bien-être de toutes les personnes qui se trouvent dans des espaces fermés.



### Design épuré.

Griesser offre un très large assortiment de brise-soleil orientables à l'esthétique élégante et rectiligne. Jouez la carte du style.



### Résistance élevée au vent.

Les brise-soleil orientables de Griesser résistent au vent. Certains modèles peuvent faire face à des rafales violentes de plus de 92 km/h.

## Points forts techniques.

Grâce à sa structure autoportante, Grinotex® est très stable. Son profilé de lame, très robuste et élégant, souligne l'esthétique architecturale du bâtiment. Soumis à 20 000 cycles, les produits Grinotex® de Griesser sont testés deux fois plus que ne le prescrit la norme.



- 1 Système de stores autoportant jusqu'à 2 m de largeur.**  
Le système autoporteur évite d'éventuels bruits par répercussion dans la pièce (isolation phonique).



- 2 Une longue durée de vie.**  
Un câble d'acier gainé, durable et robuste, sert à l'orientation des lames.



- 3 Système anti-relevage.**  
La protection retardant l'effraction est efficace dans toutes les configurations de Grinotex®.



- 4 Protection de produit.**  
Dotées d'un système de protection, les lames s'immobilisent si elles touchent un objet.



- 5 Softclosing standard.**  
Leur entraînement souple permet d'orienter précisément les lames pour réguler la luminosité. Très discrète, la fermeture/ouverture lente n'émet que peu de bruit.



- 6 Position de travail en option.**  
Le tablier descend en respectant une inclinaison de 48 degrés. La position de travail (AST) permet d'éviter l'obscurité complète dans la pièce pendant la descente du brise-soleil.



- 7 Chaîne intégrée dans les coulisses.**  
Protégé des intempéries, la chaîne de traction est invisible de l'extérieur donc les rubans d'entraînement au milieu de la lame ne sont plus nécessaires.

## Configurations possibles.

Très modulable, Grinotex® convient à différentes configurations et s'adapte parfaitement à toute façade.



- 1 **Grinotex® avec lambrequin.**  
En cas d'absence de niche linteau, le canal supérieur peut-être dissimulé par un lambrequin.
- 2

- 3 **Sur une façade.**  
Les produits Grinotex® peuvent être installés sur une façade (en applique) à l'aide d'équerres de fixation appropriées. Pour une esthétique parfaite, il existe différents lambrequins.
- 4

- 5 **Grinotex® Standard.**  
Dans la niche du linteau.

- 6 **Grinotex® Sinus.**  
Dans la niche du linteau.

- 7 **Grinotex® Fix accouplé.**  
Si plusieurs produits se trouvent côte à côte, ils peuvent être accouplés entre eux. Il est possible d'accoupler jusqu'à trois produits, sans dépasser une largeur maximale de 10 m et une surface maximale de 8 m<sup>2</sup>. L'avantage des installations accouplées est qu'une seule commande est nécessaire.

## Options.

Les options vous permettent d'adapter le produit à vos exigences et préférences.



BiColor

### BiColor.

Vous avez le choix du coloris extérieur des lames pour que celles-ci s'intègrent parfaitement à l'esthétique de votre façade. La teinte de la face intérieure s'adapte, quant à elle, aux couleurs de la pièce. **Une exclusivité Griesser.**

Remarque : Dans le cas de la version BiColor, une étroite bande de la couleur extérieure est visible sur la face intérieure du tablier pour chaque lame.

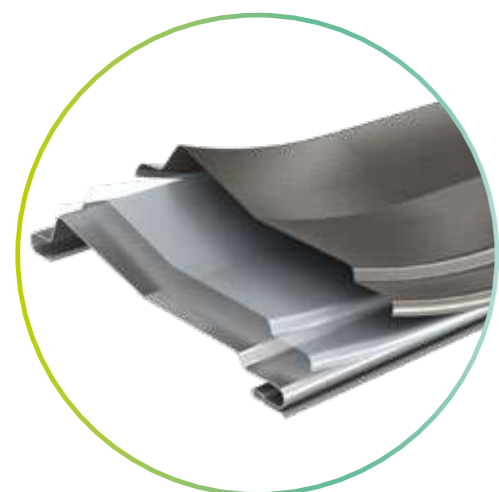

### ProtectPLUS.

L'air marin et la pollution atmosphérique accélèrent l'usure des brise-soleil orientables. Le revêtement supplémentaire des lames les protège de la corrosion filiforme. Des chaînes nickelées remplacent des chaînes standard.

## Déclinaisons.

Grinotex® peut être décliné de différentes façons pour s'adapter parfaitement à ce que vous souhaitez.



### Grinotex® Standard.

- Profilé rigide avec joint d'insonorisation.
- Ourlée et sertie, largeur : 93 mm.



### Grinotex® Sinus.

- La lame sinusoïdale donne un rendement de lumière du jour jusqu'à 50 % plus élevé dans la pièce.
- Grâce à la forme ondulée de la lame, les rayons lumineux sont mieux dirigés vers le plafond, sans toutefois éblouir dans la partie inférieure.
- Ourlée et sertie, largeur : 89 mm.

# Lambrequins. **Linteau ouvert.**

1.1 Lambrequin droit.

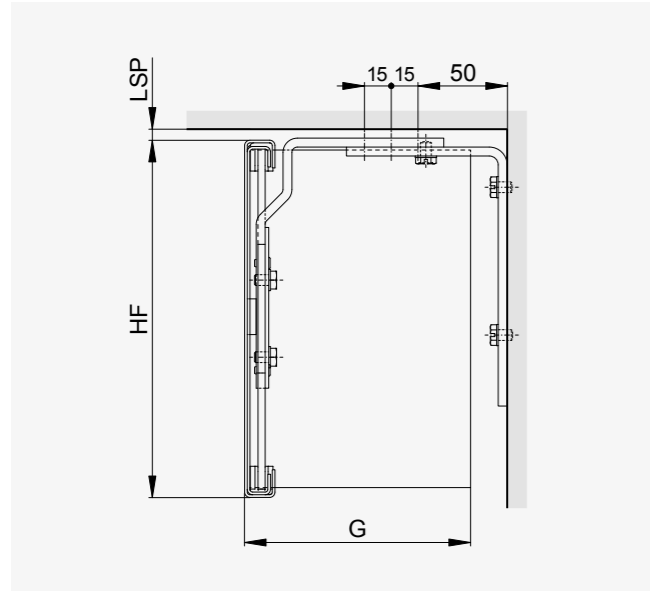

Assemblage d'angle	possible
Tôle de fermeture	amovible ou fixe
Étrier, fixation	vers le haut ou l'arrière

1.3 Lambrequin droit.

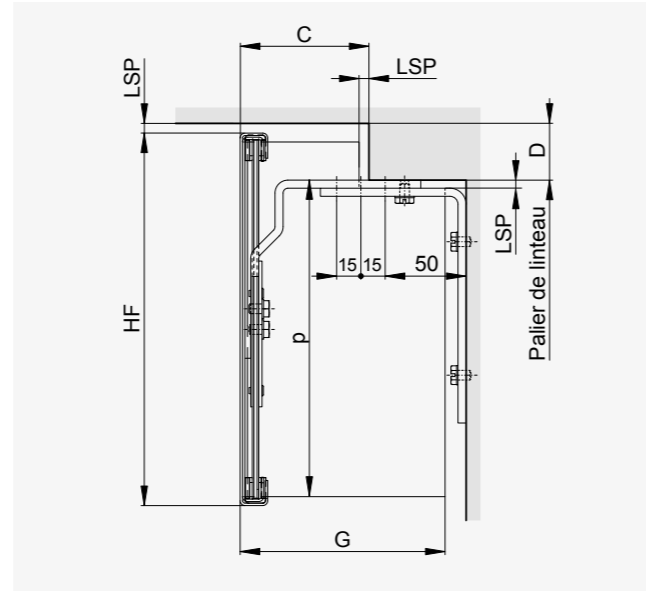

Assemblage d'angle	possible
Tôle de fermeture	amovible ou fixe
Étrier, fixation	vers le haut ou l'arrière

7.1 Vue d'en bas, à partir de 60 mm.

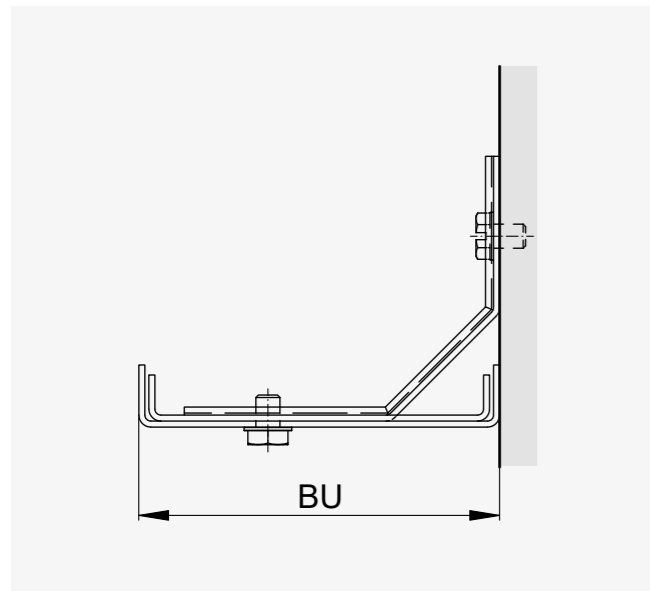

Assemblage d'angle	non
Étrier, fixation	à l'arrière ou à l'avant de l'étrier

# Lambrequins. **Façade.**

8.1 Lambrequin-caisson.

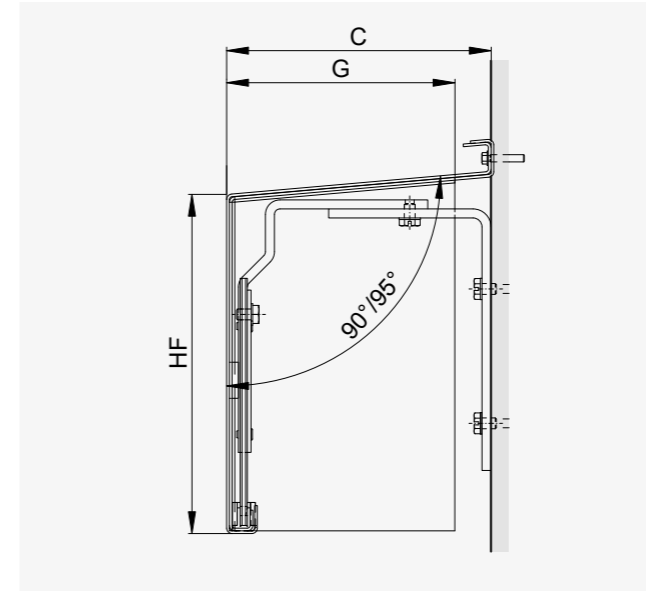

Assemblage d'angle	possible
Tôle de fermeture	amovible ou fixe
Étrier, fixation	vers l'arrière
Option	à 90° (profondeur C)

8.2 Lambrequin-caisson sous rejet d'eau.

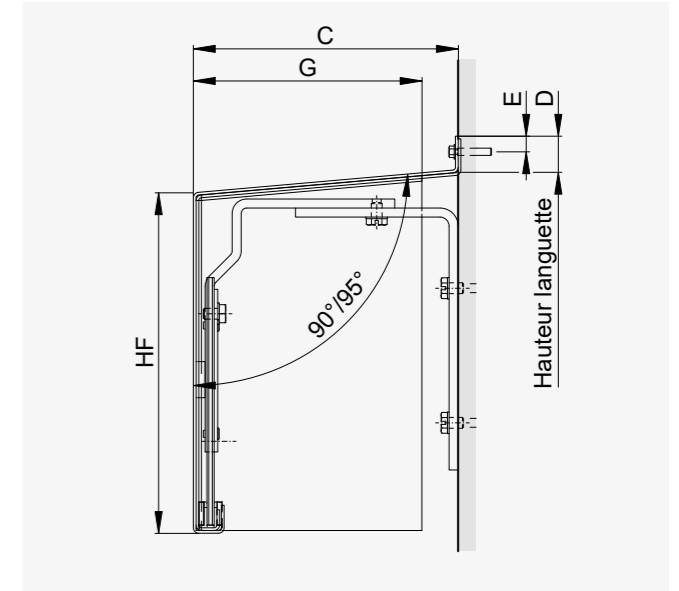

Assemblage d'angle	possible
Tôle de fermeture	amovible ou fixe
Étrier, fixation	vers l'arrière
Option	à 90° (profondeur C)
Option	pliage vers le bas (Mesure D)

HF Hauteur tôle avant  
 P Hauteur du paquet  
 LSP Fente de lumière  
 G Profondeur tôle de fermeture  
 C Profondeur tôle avant

Les lambrequins mesurent 1.5 mm d'épaisseur. Découpés et sertis à la fabrication, ils sont ensuite thermolaqués chez Griesser. Cela évite d'éventuelles fissures de la peinture au niveau des arêtes. Les lambrequins répondent aux exigences de résistance au vent de la norme EN 13659:2015, soit des vents de 130 km/h ou des pressions de 800 N/m<sup>2</sup>.



Découvrir tous les lambrequins

## Un bien-être complet dans votre intérieur.

Découvrez les solutions de commande de Griesser : Smart Home et Smart Building. Grâce à une mise en réseau intelligente, il est même possible d'utiliser l'interface pour des produits tiers. Une technologie coordonnée pour un confort idéal. Découvrez le trio du confort.

⊕ Les solutions de commande de Griesser vous procurent un confort thermique et visuel, ainsi qu'une protection idéale de votre espace privé pour un sentiment ultime de bien-être.

### Confort visuel.

Le système Smart Home de Griesser vous donne les pleins pouvoirs de la gestion de la luminosité. En éliminant les éblouissements désagréables, il permet d'optimiser l'éclairage naturel en fonction de vos préférences.

### Confort thermique.

La protection solaire à commande automatique crée un climat ambiant agréable toute l'année. En régulant parfaitement la température intérieure, elle permet de réduire les besoins en chauffage et en climatisation. Des économies d'énergie combinées au confort et à la durabilité.

### Confort protecteur.

Le système Smart Home de Griesser garantit votre confort tout en préservant votre intimité. Profitez de la tranquillité de votre intérieur, à l'abri des regards indiscrets. Sentez-vous en sécurité, sans être dérangés.

### Smart Home Griesser.

Une interaction parfaite. Griesser propose des protections solaires, des capteurs météo, des récepteurs et une application pour mettre vos installations solaires en réseau en toute fiabilité. Nous répondons ainsi à tous vos besoins.

### Automatisation KNX de la maison et des bâtiments.

Les commandes centrales KNX de Griesser disposent de nombreuses fonctionnalités pour les bâtiments de toute taille, comme la poursuite solaire et la démarcation de l'horizon : elles répondent ainsi aux exigences les plus élevées pour contrôler la protection solaire.

### Automatismes radio BiLine.

Avec son esthétique contemporaine, le système de commande Griesser BiLine offre une grande fiabilité de fonctionnement grâce à la technologie de routage. Les systèmes radio ont l'avantage de pouvoir être installés rapidement, aussi bien dans les nouvelles constructions que lors de rénovation avec automatisation de bâtiments existants.



## Vivre plus durablement. Économies d'énergie.





# Découvrez la palette de couleurs Griesser.

Pour une harmonie parfaite avec la façade, choisissez parmi plus de 150 coloris. La couleur se définit par sa teinte, sa brillance et sa structure. La version standard se compose d'éléments lisses satinés.



Plus besoin de compromis avec BiColor.  
Lames au revêtement bicolore – coloris différents à l'intérieur et à l'extérieur.

## Composez votre coloris.

Au lieu de vous limiter à l'argent, au gris et au noir, choisissez simplement votre couleur préférée chez Griesser. Et si par hasard elle ne figurait pas dans notre gamme, apportez-nous un échantillon de celle que vous souhaitez. Nous en analyserons les nuances à l'aide d'un spectromètre et préparerons exactement le bon mélange à votre intention. Votre protection solaire peut ainsi s'intégrer parfaitement dans le concept couleur de chaque composition architecturale.

## Saturé. Élégant. Parfaitement thermolaqué.

Nous voulons que nos produits durent longtemps et résistent à toutes les situations. Nous avons pour cela développé le revêtement optimal pour chaque produit. Il se définit par sa teinte, sa brillance et sa structure. Pour des coloris aussi saturés et intenses que vous les aimez et une protection solaire qui dompte durablement la lumière selon vos préférences. Des particules supplémentaires servent à la finition pour créer un aspect particulièrement élégant.

## GriRAL.

Notre collection de couleurs GriRAL se compose de 50 teintes RAL différentes. Du sable au blanc, nous vous proposons un vaste choix de coloris dans chaque teinte. Nous sommes persuadés que vous trouverez le ton juste dans notre palette de coloris.

## GriColors.

Dans l'assortiment GriColors, vous trouverez 100 couleurs dans les quatre collections Verre & Pierre, Soleil & Feu, Eau & Mousse et Terre & Bois : du blanc froid au brun terreux en passant par le rouge chaud ou le bleu naturel.

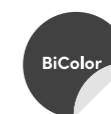

### BiColor.

Lames au revêtement bicolore – coloris différents à l'intérieur et à l'extérieur. Vous avez le choix du coloris extérieur des lames pour que celles-ci s'intègrent parfaitement à l'esthétique de votre façade. La teinte de la face intérieure s'adapte, quant à elle, aux couleurs de la pièce. Une exclusivité Griesser. Vive la couleur !

Remarque : dans le cas de la version BiColor, une étroite bande de la couleur extérieure est visible sur la face intérieure du tablier pour chaque lame.



### Une qualité contrôlée.

Tous nos fournisseurs de peintures et de poudres sont détenteurs du label de qualité QUALICOAT, reconnu dans le monde entier.

## Dimensions Grinotex® | Grinotex® Sinus.

Dimensions min. et max. selon type de commande.

Manœuvre	Largeur min. (bk)		Largeur <sup>1</sup> max. (bk)	Hauteur min. (hl)	Hauteur max. (hl)	Surface <sup>2</sup> max. (m <sup>2</sup> )
Treuil	600	800 <sup>3</sup>	4000	380	4250	8*
Moteur	760	825 <sup>4</sup>				8

Installations accouplées.

Manœuvre	Largeur <sup>1</sup> max. (bk)	Hauteur max. (hl)	Stores (max.)	Stores par installation	Surface <sup>2</sup> max. [m <sup>2</sup> ]
Treuil <sup>5</sup>	10 000	4250	3	2	8*
				3	6.5*
Moteur	5500		2	2	8

<sup>1</sup> Pour des constructions exposées à un fort vent et des immeubles grandes hauteurs : réduire cette valeur maximale au cas par cas.

Voir également la fiche technique classes de vent.

<sup>2</sup> Lorsque le mécanisme à tringle se trouve dans la zone des lamelles : surface maximale autorisée et positionnement de tringle sur demande.

<sup>3</sup> Treuil dans la zone des lames.

<sup>4</sup> Commande par moteur avec position de travail.

<sup>5</sup> En cas d'installation à trois stores, le treuil est à placer entre deux des stores.

\* Avec MBMA+ sur demande.

Profondeur min. de la niche linteau.

	Grinotex®	Grinotex® Sinus
Profondeur niche* (tn)	min. 130	min. 130
A*/B	min. 65	min. 65

\* Plus supplément éventuel pour les rejets d'eau saillants ou les poignées de portes.

Hauteur min. de la niche linteau (hs).

Hauteur sous linteau (hl)	Grinotex® Largeur extérieur coulisse (bk)							Grinotex® Sinus Largeur extérieur coulisse (bk)						
	≤ 2000	2001-2250	2251-2500	2501-2750	2751-3000	3001-3250	3251-3750	≤ 2000	2001-2250	2251-2500	2501-2750	2751-3000	3001-3250	3251-3750
< 750								230	230	230	230	230	230	235
751-1000								230	230	230	240	240	240	255
1001-1250	230	230	230	245	245	245	255	245	245	245	260	260	260	270
1251-1500	245	245	245	260	260	260	275	260	260	260	275	275	275	290
1501-1750	265	265	280	280	280	290	290	285	285	300	300	300	310	310
1751-2000	280	280	295	295	295	310	310	300	300	315	315	315	330	330
2001-2250	300	300	315	315	315	325	325	320	320	335	335	335	345	345
2251-2500	315	315	330	330	345	345	345	340	340	355	355	365	365	365
2501-2750	335	335	350	350	360	360		355	355	370	370	380	380	
2751-3000	350	365	365	365	380			380	395	395	395	405		
3001-3250	370	385	385	385				395	410	410	410			
3251-3500	390	405	405					410	425	425				
Lame finale	23	38		50				23	38		50			

Les dimensions de linteau sont approximatives. Pour des raisons techniques, elles peuvent varier.

Toutes les mesures sont en mm. Tableau complet dans le manuel pratique.

## Dimensions Grinotex® | Grinotex® Sinus.

Technique en détail.

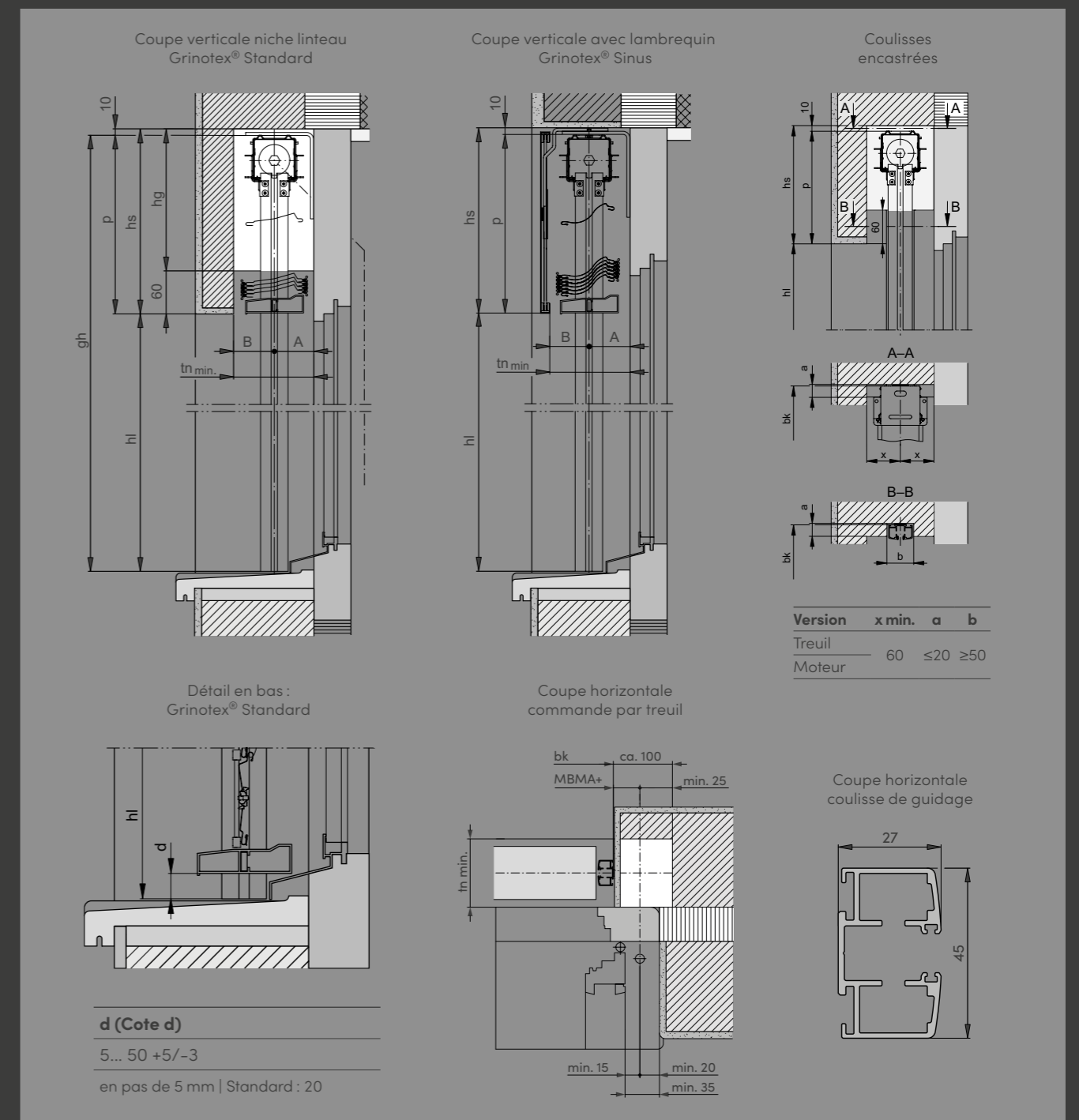

gh Hauteur totale hl Hauteur sous linteau hs Hauteur linteau  
Plus d'informations techniques dans le guide de référence sur griesser.com

## Déclinaisons produits.

### Configuration de montage.

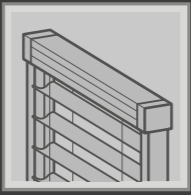
		
<b>Emplacement</b>		
dans une niche linteau	■	■
sous un linteau	(■) <sup>1</sup>	(■) <sup>1</sup>
en façade	(■) <sup>1</sup>	(■) <sup>1</sup>
<b>Type de montage</b>		
autoportant <sup>2</sup>	■	■

<sup>1</sup> Version avec lambrequin.

<sup>2</sup> Autoportant jusqu'à une largeur de 2000 mm. À partir d'une largeur de 2001 mm, des supports de caisson sont nécessaires. Pour le montage des stores, un support portable et professionnel est nécessaire.

### Lames.

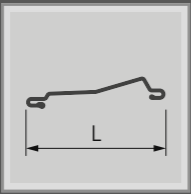
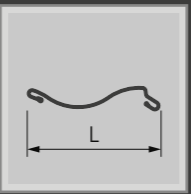
		
Largeur de lames (L)	93	89

### Lame finale.

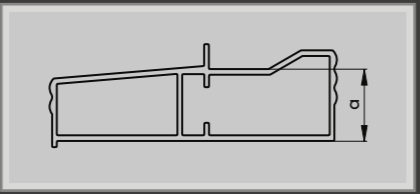
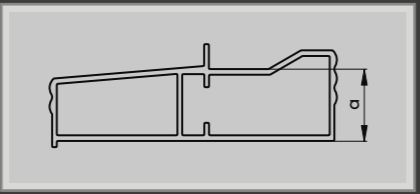
		
<b>Hauteur de la lame finale</b>		
	23	23
	38	38
	50	50

## Déclinaisons produits.

### Commande.

Commande (moteur, treuil)	Sans automatisme radio	Automatisme radio simple	Automatisme radio bidirectionnel	Tringle
Elero	■	- <sup>1</sup>	BiLine <sup>2</sup>	-
Somfy	■	- <sup>3</sup>	- <sup>4</sup>	-
Tringle	-	-	-	■

**Remarque :** les récepteurs IO ne sont pas compatibles avec le moteur Softclosing.

<sup>1</sup> Un récepteur radio RTS peut être commandé en option.

Attention, le récepteur radio RTS ne fonctionne qu'en combinaison avec un moteur Elero Soft.

<sup>2</sup> Un récepteur radio IO peut être commandé en option.

Attention, le récepteur radio IO ne fonctionne qu'en combinaison avec un moteur Elero Soft.

<sup>3</sup> Un récepteur radio RTS peut être commandé en option.

<sup>4</sup> Un récepteur radio IO peut être commandé en option.

■ possible - impossible

### Automatisation.

Smart Home		Smart Building	
Griesser BiLine	KNX	KNX	gBUS

Compatibilité avec d'autres automatismes : sur demande.

## Classes de résistance au vent.

Grinotex® | Grinotex® Sinus.

Produit	Valeurs limites admissibles de la classe de résistance au vent <sup>1</sup>							
	1500	2000	2500	3000	3500	4000	4500	5000
Grinotex®   Grinotex® Sinus	6	6	5	4	3	3	2	2

<sup>1</sup> Tests selon la norme produit EN 13659. Dimensions limites du produit selon fiche technique.

Valeurs de réglage pour les senseurs selon le fabricant.

Classe 0	Classe 1	Classe 2	Classe 3	Classe 4	Classe 5	Classe 6	Classe [7]	Classe [8]
< 9.0 m/s	9.0 m/s	10.7 m/s	12.8 m/s	16.7 m/s	21.0 m/s	25.6 m/s	29.2 m/s	33.3 m/s
< 32.5 km/h	32.5 km/h	38.5 km/h	46 km/h	60 km/h	76 km/h	92 km/h	105 km/h	120 km/h

Valeur de réglage pour les capteurs de vent lorsqu'ils sont montés sur le produit.

[ ] Pas de classe de résistance au vent selon la norme produit.

## Classes de corrosion.

Grinotex® | Grinotex® Sinus.

Produit	Classe de corrosion
Grinotex®	4 <sup>1</sup>
Grinotex® Sinus	4 <sup>1</sup>

<sup>1</sup> Sans l'option ProtectPLUS, le produit a la classe de corrosion 3.

Tests et essais :

Les essais aux brouillards salins sont réalisés conformément à la norme ISO 9227.

Le contrôle visuel est effectué selon la norme EN 1670.

Classes de résistance à la corrosion selon la norme EN 13659:2015.

Classe de corrosion	Conditions d'utilisation	Durée de l'essai	
1	Faible résistance	Intérieur, environnement sec	24 h
2	Résistance modérée	Intérieur, exposition possible à de la condensation	48 h
3	Haute résistance	Extérieur, exposition occasionnelle ou fréquente à l'humidité, la pluie ou la rosée	96 h
4	Très haute résistance	Extérieur, exposition à des conditions difficiles	240 h

## Classes de résistance au feu.

Grinotex® | Grinotex® Sinus.

Groupe de produits	Brise-soleil orientables
Tablier	Aluminium
Exemple	Grinotex®
Groupe de réaction au feu en Suisse selon l'AEA1	RF1
Indice d'incendie en Suisse selon l'AEA1	6q,3
Classification incendie selon norme UE EN13501-1	A2-s1,d0
Description	(quasi) incombustible

Identification du produit.

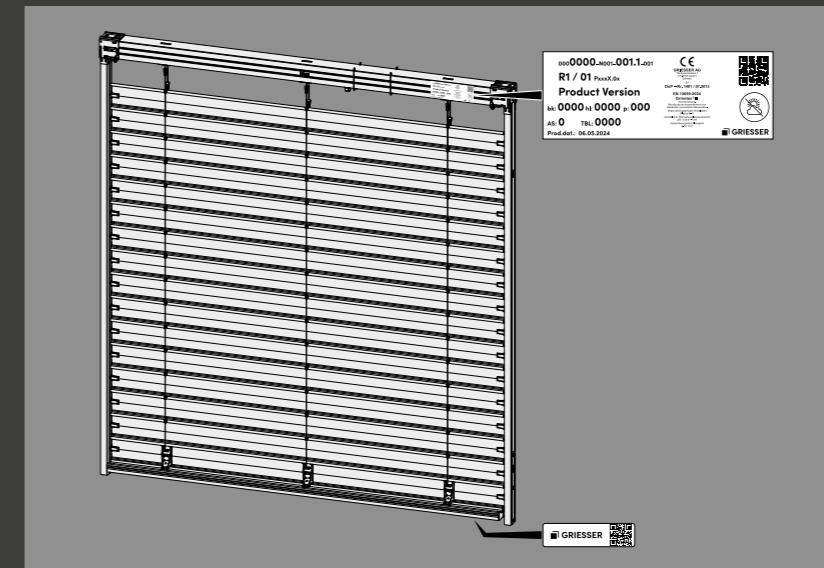

Les produits Griesser sont marqués d'un code QR individuel. En scannant ce code QR, de nombreuses informations et services sont disponibles.

Informations complémentaires.



Taux de transmission d'énergie globale



Manuel pratique Brise-soleil orientables



Inspired by the **Sun.**



[griesser.com](https://griesser.com)

